

# MAX VALUE

## PROMOZIONI ISCAR 2026

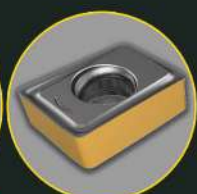

**HELI TANG**  
T490 LINE



**QUICK D MILL**

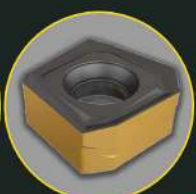

**HELI DO**  
800 LINE

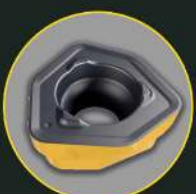

**MICRO 3 FEED**  
MF 500 ENDMILL



**HELI 3 MILL**  
HM390 LINE

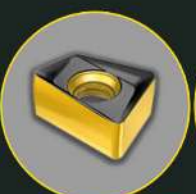

**HELI DO**  
490 LINE

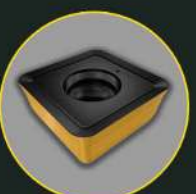

**MILL 4 FEED**  
HIGH FEED



**MULTI-MASTER**  
INDEXABLE SOLID CARBIDE LINE



**SUMO CHAM**  
CHAMDRILL LINE

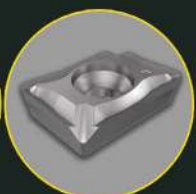

**MULTIFUNCTION TOOLS**

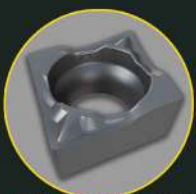

**PICCOINDEX**  
INDEXABLE INSERTS



**SLIMGRIP**  
NARROW INSERTS



**TANG-GRIP**



**DO-GRIP**  
TWISTED 2-SIDED



**DO-GRIP XL**



**SELF-GRIP**



**QUICK 2 CUT**  
MINI



**PENTA CUT**

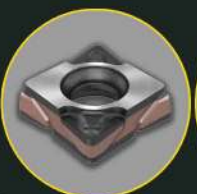

**LOGIQ 4 TURN**  
POSITIVE DOUBLE SIDED



**LOGIQ 6 TURN**  
FINISH



**QUICKTURN**



Member IMC Group

# MINIMA SPESA

**FERUTAL**  
UTENSILERIA

# MASSIMA RESA

## Esclusivo Sistema di Fresatura con Inserti Tangenziali

Questi mini inserti tangenziali bilaterali a 4 taglienti sono il metodo più economico per ottenere stabilità, efficienza e precise lavorazioni a 90° nella fresatura a basse profondità..

Codici Promozionali:

Dim. 05: **T2800** Dim. 08: **T2801**

**YOU**

MILLING

**INTELLIGENTLY?**

### Acquistando

20 Inserti T490 LNMT/HT 05/08... o T490 LNAR 08..., stessa dimensione, qualsiasi mix

### Riceverai

Relativa fresa a candela T490 ELN...-05-08, fino a 32 mm

**con Extra Sconto 60%**

### Acquistando

40 Inserti T490 LNMT/HT 05/08... o T490 LNAR 08..., stessa dimensione, qualsiasi mix

### Riceverai

Relativa fresa a manicotto T490 FLN...-05-08, fino a 63 mm

**con Extra Sconto 60%**

### Acquistando

40 Inserti T490 LNMT/HT 05..., stessa dimensione, qualsiasi mix

### Riceverai

Relativa fresa con connessione SP T490 FM...-05, fino a 50 mm

**con Extra Sconto 60%**



**OFFERTA SPECIALE**

Immagine a solo scopo rappresentativo - La promozione comprende solo articoli ad elevata movimentazione. Sono esclusi gli inserti con gradi al Rutenio

**MAXVALUE**

## Soluzione Combinata per Fresatura e Foratura con un Unico Utensile per Massima Efficienza di Lavorazione

L'esclusiva fresa ad inserti all-in-one, che combina fresatura e foratura, aumenta la versatilità e massimizza l'utilizzo dei taglienti, per migliorare l'efficienza produttiva

Codici Promozionali:

Dim. 07: **T2802** Dim. 09: **T2803** Dim. 12: **T2804** Dim. 16: **T2805**

**YOU**

MILLING

INTELLIGENTLY?

### Acquistando

20 Inserti MDR ANHU/MU 07/09/12/16...

### Riceverai

Relativa fresa MDR\* D...-07/09/12/16

**con Extra Sconto 60%**

\*fino a 32 mm

**OFFERTA  
SPECIALE**



Immagine a solo scopo rappresentativo - La promozione comprende solo articoli ad elevata movimentazione  
Sono esclusi gli inserti con gradi al Rutenio



**MAXVALUE**

## Frese Versatili per Spianatura

La scelta intelligente che taglia i costi nella spianatura, offre una maggiore gamma di operazioni con meno utensili a magazzino: la scelta giusta per lavorazioni più economiche ed efficienti.

Codice Promozionale: **T2806**

**YOU**

MILLING

**INTELLIGENTLY?**



**OFFERTA SPECIALE**



### Acquistando

20 inserti S845 SNM/HU 13.. o ONM/HU 05...

### Riceverai

Relativa fresa a candela\* SOE45...-13

**con Extra Sconto 60%**

\*fino a 32 mm

### Acquistando

40 inserti S845 SNM/HU 13.. o ONM/HU 05...

### Riceverai

Relativa fresa a manicotto\* SOF45...-R13 o SOF45 8/16...

**con Extra Sconto 60%**

\*fino a 125 mm

Immagine a solo scopo rappresentativo - La promozione comprende solo articoli ad elevata movimentazione  
Sono esclusi gli inserti con gradi al Rutenio



**MAXVALUE**

# MICRO<sup>3</sup>FEED

## MF 300 ENDMILL

Valide fino al 29 Giugno 2026

### Esclusivo Sistema di Fresatura con Elevati Avanzamenti

Con i suoi 3 taglienti, i piccoli inserti trigonali per elevati avanzamenti garantiscono una sgrossatura efficiente e produttiva, dimostrando che anche gli inserti di piccole dimensioni possono avere un impatto notevole sulle prestazioni.

Codice Promozionale:  
**T2807**

**YOU**

MILLING

**INTELLIGENTLY?**



#### Acquistando

20 Inserti FFT3 WXMT 03...

#### Riceverai

Relativa fresa a candela FFT3 EFM D...-03

**con Extra Sconto 60%**

\*fino a 20 mm

**OFFERTA  
SPECIALE**

Immagine a solo scopo rappresentativo - La promozione comprende solo articoli ad elevata movimentazione  
Sono esclusi gli inserti con gradi al Rutenio



**MAXVALUE**

Member IMC Group  
**iscar**

## Soluzione Completa per Spallamenti Economici

Gli inserti triangolari a 3 taglienti che aumentano la produttività con una maggiore vita utensile ed ottime precisioni in spallamenti a 90°: sfruttando i 3 taglienti utili si riducono gli scarti di metallo duro

Codice Promozionale:  
**T2808**

**YOU**

MILLING

**INTELLIGENTLY?**

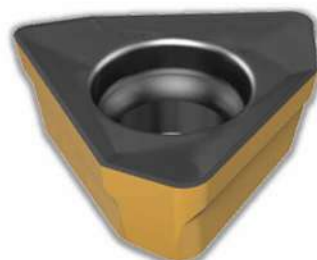

**OFFERTA  
SPECIALE**

### Acquistando

20 Inserti HM390 TPKT/CT 05...

### Riceverai

Relativa fresa a candela HM390 ETP...-05

**con Extra Sconto 60%**

\*fino a 16 mm

Immagine a solo scopo rappresentativo - La promozione comprende solo articoli ad elevata movimentazione  
Sono esclusi gli inserti con gradi al Rutenio

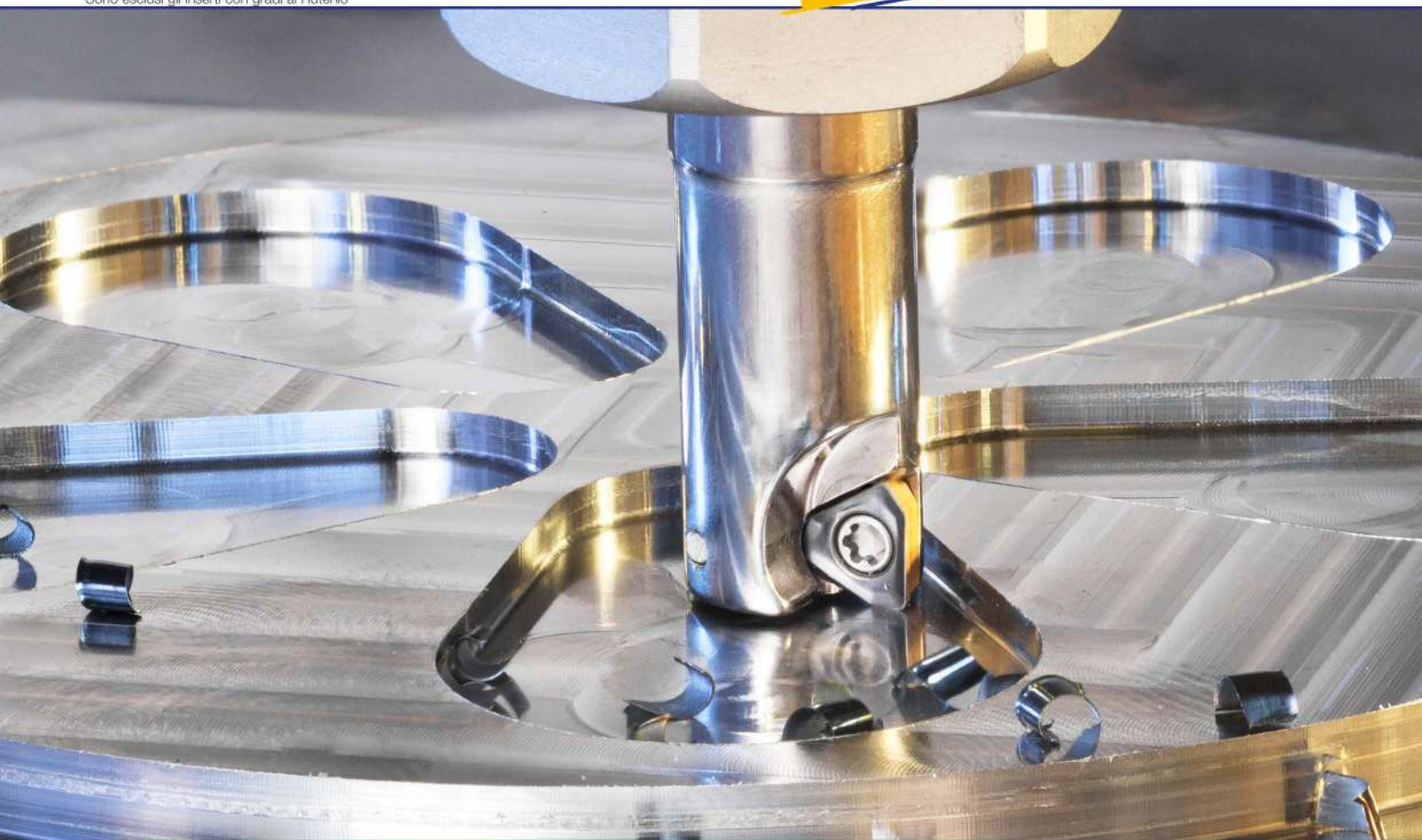

**MAXVALUE**

## Soluzione Economica per Fresatura Generale

Questi robusti inserti bilaterali con 4 taglienti e profondità di taglio fino a 8mm sono una soluzione di fresatura ad alta produttività con un eccellente costo per tagliente.

Codice Promozionale: **T2809**

**YOU**

MILLING

INTELLIGENTLY?

### Acquistando

20 inserti H490 ANKX/CX 09...

### Riceverai

Relativa fresa a candela\* H490 E90AX...-09

**con Extra Sconto 60%**

\*fino a 32 mm

**OFFERTA  
SPECIALE**

### Acquistando

40 inserti H490 ANKX/CX 09...

### Riceverai

Relativa fresa a manicotto\* H490 F90AX...-09

**con Extra Sconto 60%**

\*fino a 63 mm



Immagine a solo scopo rappresentativo - La promozione comprende solo articoli ad elevata movimentazione  
Sono esclusi gli inserti con gradi al Rutenio



## Esclusivo Sistema di Fresatura con Elevati Avanzamenti

Questi piccoli inserti a 4 taglienti assicurano più taglienti a parità di diametro, migliorando la produttività nella fresatura con elevati avanzamenti.

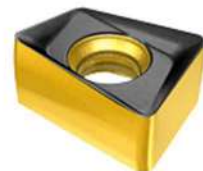
Codice Promozionale:  
**T2810**

**YOU**

MILLING

**INTELLIGENTLY?**

### Acquistando

20 Inserti FFQ4 SOMT/W 06...

### Riceverai

Relativa fresa a candela FFQ4 D...-06

**con Extra Sconto 60%**

\*fino a 35 mm

**OFFERTA  
SPECIALE**



Immagine a solo scopo rappresentativo - La promozione comprende solo articoli ad elevata movimentazione  
Sono esclusi gli inserti con gradi al Rutenio



## Testine Intercambiabili in Metallo Duro MULTI-MASTER

Gamma completa di soluzioni MULTI-MASTER per un'ampia gamma applicativa, per sgrossatura o finitura di qualsiasi materiale, per ottenere performance ottimali e maggior produttività.

Codice Promozionale: **T2811**



Steli e Testine con  $\varnothing$  fino a 20 mm

### Acquistando

6 testine Multi-Master, stessa dimensione attacco, qualsiasi mix

### Riceverai

Relativo stelo in acciaio

**al Prezzo Netto di 1,00 €**

**OFFERTA SPECIALE**

**YOU**

MILLING

**INTELLIGENTLY?**



Immagine a solo scopo rappresentativo - La promozione comprende solo articoli ad elevata movimentazione

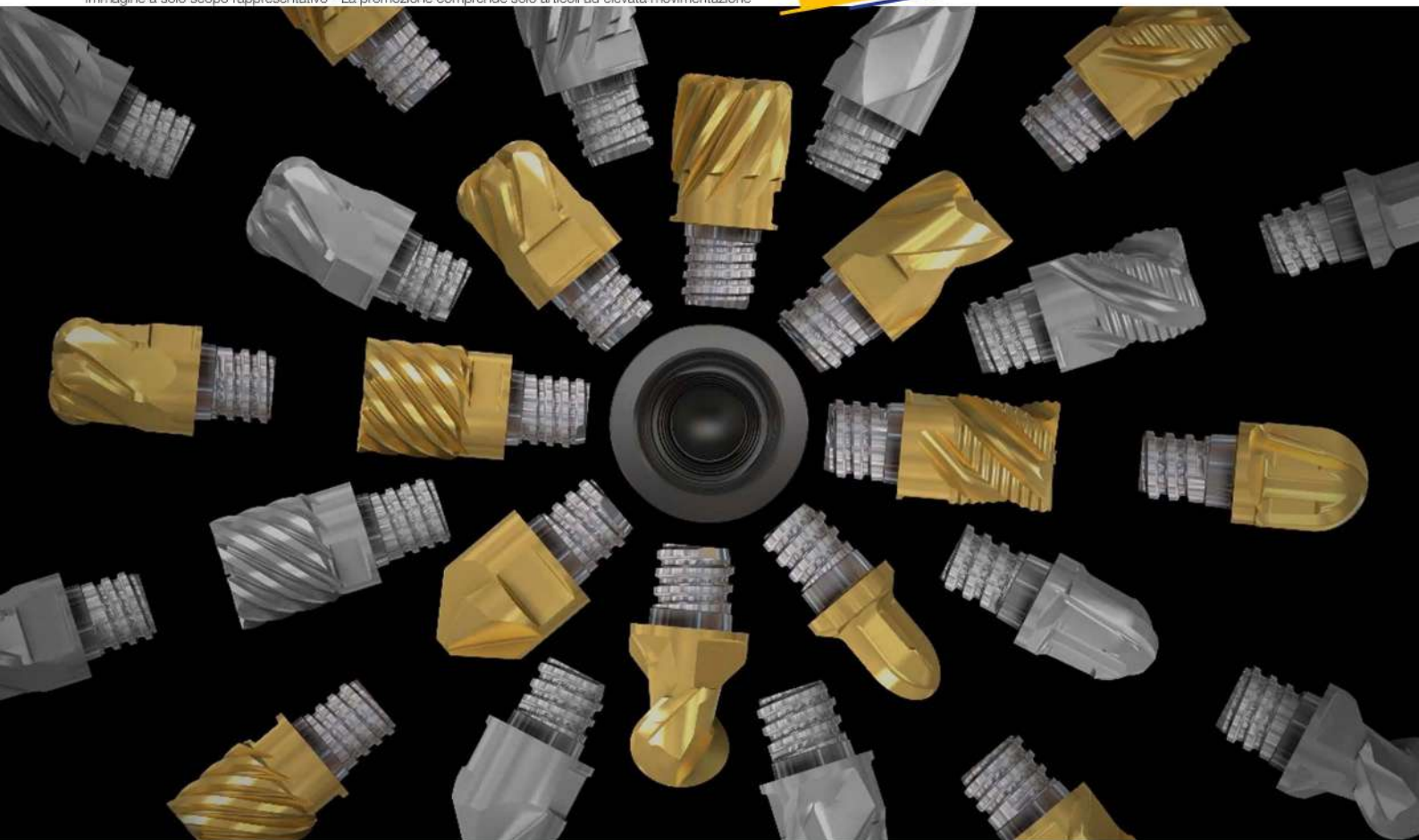

## Punte con Cuspidi Intercambiabili Nessun Tempo di Setup

Le punte di ISCAR SUMOCHAM hanno un rivoluzionario sistema di serraggio delle cuspidi che consente di aumentare la produttività, consentendo nel contempo un maggior numero di indexaggi. la gamma completa delle cuspidi disponibili è in grado di poter soddisfare qualsiasi esigenze di foratura.

Codice Promozionale: **T2812**

**YOU**

DRILLING

**INTELLIGENTLY?**



### Acquistando

4 Cuspidi ICP / ICK / ICM / HCP / FCP / QCP / ICG / ICN / IHP, stessa dimensione, **fino a 25,9mm**, qualsiasi mix

### Riceverai

Relativa punta DCN/DCNS/DCNT/DCN..PICCO/DCN..-MMT fino a 3xD

**al Prezzo Netto di 1,00 €**

### Acquistando

6 Cuspidi ICP / ICK / ICM / HCP / FCP / QCP / ICG / ICN / IHP, stessa dimensione, **fino a 25,9mm**, qualsiasi mix

### Riceverai

Relativa punta DCN/DCNS/DCNT/DCN..PICCO/DCN..-MMT fino a 5xD

**al Prezzo Netto di 1,00 €**

### Acquistando

8 Cuspidi ICP / ICK / ICM / HCP / FCP / QCP / ICG / ICN / IHP, stessa dimensione, **fino a 25,9mm**, qualsiasi mix

### Riceverai

Relativa punta DCN/DCNS/DCNT/DCN..PICCO/DCN..-MMT fino a 8xD

**al Prezzo Netto di 1,00 €**

Immagine a solo scopo rappresentativo - La promozione comprende solo articoli ad elevata movimentazione



# MULTIFUNCTION TOOLS

Valide fino al 29 Giugno 2026

## Punte Multifunzionali

Assicurano riduzione dei tempi passivi, grazie al ridotto numero di cambi necessari, ottimizzando i tempi di lavorazione, senza sprechi. Ulteriori risparmi sugli utensili, sulla gestione dell'inventario e sul magazzino. Vengono liberati spazi sulla torretta. Ideali per macchine automatiche.

Codice Promozionale:  
**T2813**

**YOU**

DRILLING

INTELLIGENTLY?



**OFFERTA  
SPECIALE**

### Acquistando

30 XCMT...-MF / XCMT...-MG

### Riceverai

Relativo corpo punta DR-MF / DRG-MF...

**con Extra Sconto 50%**

Immagine a solo scopo rappresentativo - La promozione comprende solo articoli ad elevata movimentazione

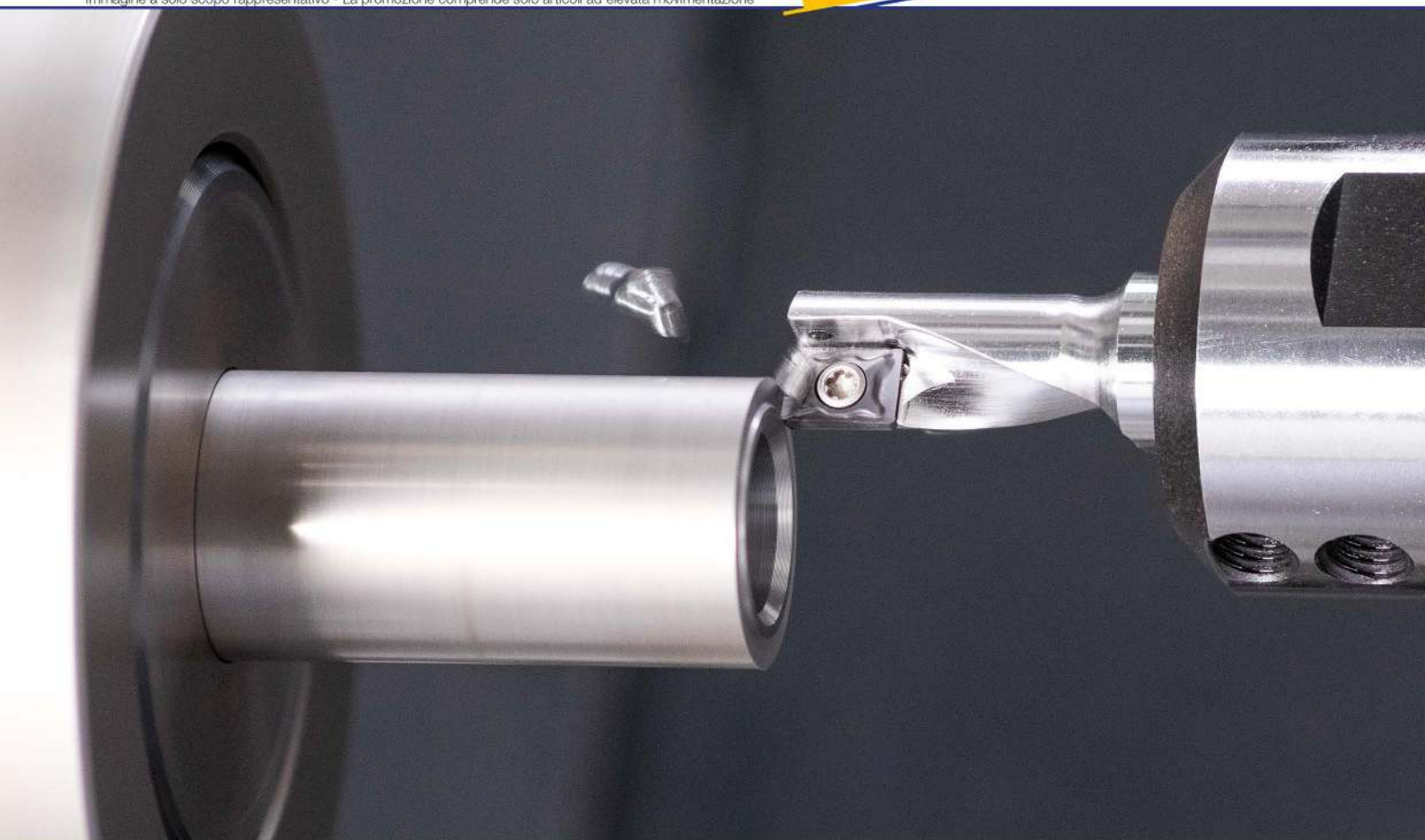

**MAXVALUE**

Member IMC Group  
**iscar**

## Nuovi Utensili PICCO con Inserti Indexabili

Nuovi utensili progettati appositamente per inserti ISO di piccole dimensioni.

Soluzione ideale per sgrossatura, semi-finitura e finitura di piccole dimensioni.

Soluzione molto economica rispetto al tradizionale PICCO.

Codice Promozionale: **T2814**

**YOU**

TURNING

INTELLIGENTLY?

### Acquistando

10 inserti ISO CCGT 03 / WBMT 06 / WBGT 06 /  
CCGW 03 / CCMT 06

### Riceverai

Relativo utensile PICIN...

**con Extra Sconto 50%**

### Acquistando

2 inserti ISO **CBN** CCGT 03 / WBMT 06 / WBGT 06 /  
CCGW 03 / CCMT 06

### Riceverai

Relativo utensile PICIN...

**con Extra Sconto 50%**

**OFFERTA  
SPECIALE**



Immagine a solo scopo rappresentativo - La promozione comprende solo articoli ad elevata movimentazione

**MAXVALUE**

## Nuovi Inserti SLIM-GRIP

Massimizza l'efficienza e riduce gli sprechi di materiale grazie al design stretto degli inserti, progettati per troncatura ed incavatura.

Codice Promozionale: **T2814**

**YOU**

GROOVING

INTELLIGENTLY?

### Acquistando

10 inserti GFT 0.8../1.0../1.2...

### Riceverai

Relativa lama SGAQ

**con Extra Sconto 60%**

### Acquistando

30 inserti GFT 0.8../1.0../1.2...

### Riceverai

Relativa fresa per incavatura SGST

**con Extra Sconto 60%**

**OFFERTA  
SPECIALE**



Immagine a solo scopo rappresentativo - La promozione comprende solo articoli ad elevata movimentazione



## Troncatura Sottile

Grazie al serraggio ultra rigido e alla robusta struttura, questi utensili garantiscono un taglio preciso, elevata durata e massima efficienza in lavorazioni di troncatura e scanalatura.

Codice Promozionale:  
**T2816**

**YOU**

GROOVING

**INTELLIGENTLY?**

### Acquistando

10 inserti TAG 1.4 / 1.6 / 2.0

### Riceverai

Relativa lama o utensile TGFH / TGSU / TGTR / TGTL

**con Extra Sconto 60%**

**OFFERTA  
SPECIALE**

Immagine a solo scopo rappresentativo - La promozione comprende solo articoli ad elevata movimentazione



**MAXVALUE**

## Inserti DO-GRIP Bilaterali Sottili

L'inserto bilaterale è la soluzione economica per troncatura di diametri fino a 22mm su macchine automatiche. Grazie alla sua geometria stretta permette un elevato risparmio di materiale.

Codice Promozionale:  
**T2817**

**YOU**

GROOVING

**INTELLIGENTLY?**

### Acquistando

10 inserti DGN **0.8 / 1.0 / 1.2**

### Riceverai

Relativo utensile DGTR / DGTL / DGPAD / NQCH

**con Extra Sconto 60%**

**OFFERTA  
SPECIALE**

Immagine a solo scopo rappresentativo - La promozione comprende solo articoli ad elevata movimentazione

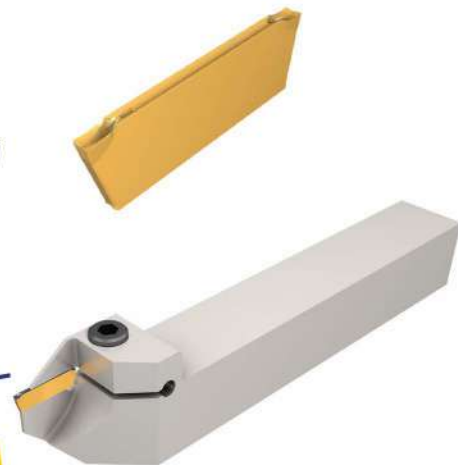

## Inserti DO-GRIP Extra Lunghi per Troncatura di Diametri fino a 60 mm

Gli inserti bilaterali sono la soluzione economica per troncatura ad elevate prestazioni di diametri fino a 60mm. Piccole larghezze di taglio per un elevato risparmio di materiale.

Codice Promozionale:

**T2818**

**YOU**

GROOVING

**INTELLIGENTLY?**

### Acquistando

10 inserti DGN/R/L 2...-XL, con larghezza fino a 2 mm

### Riceverai

Relativo utensile DGTR / DGTL

**con Extra Sconto 60%**

**OFFERTA SPECIALE**

Immagine a solo scopo rappresentativo - La promozione comprende solo articoli ad elevata movimentazione

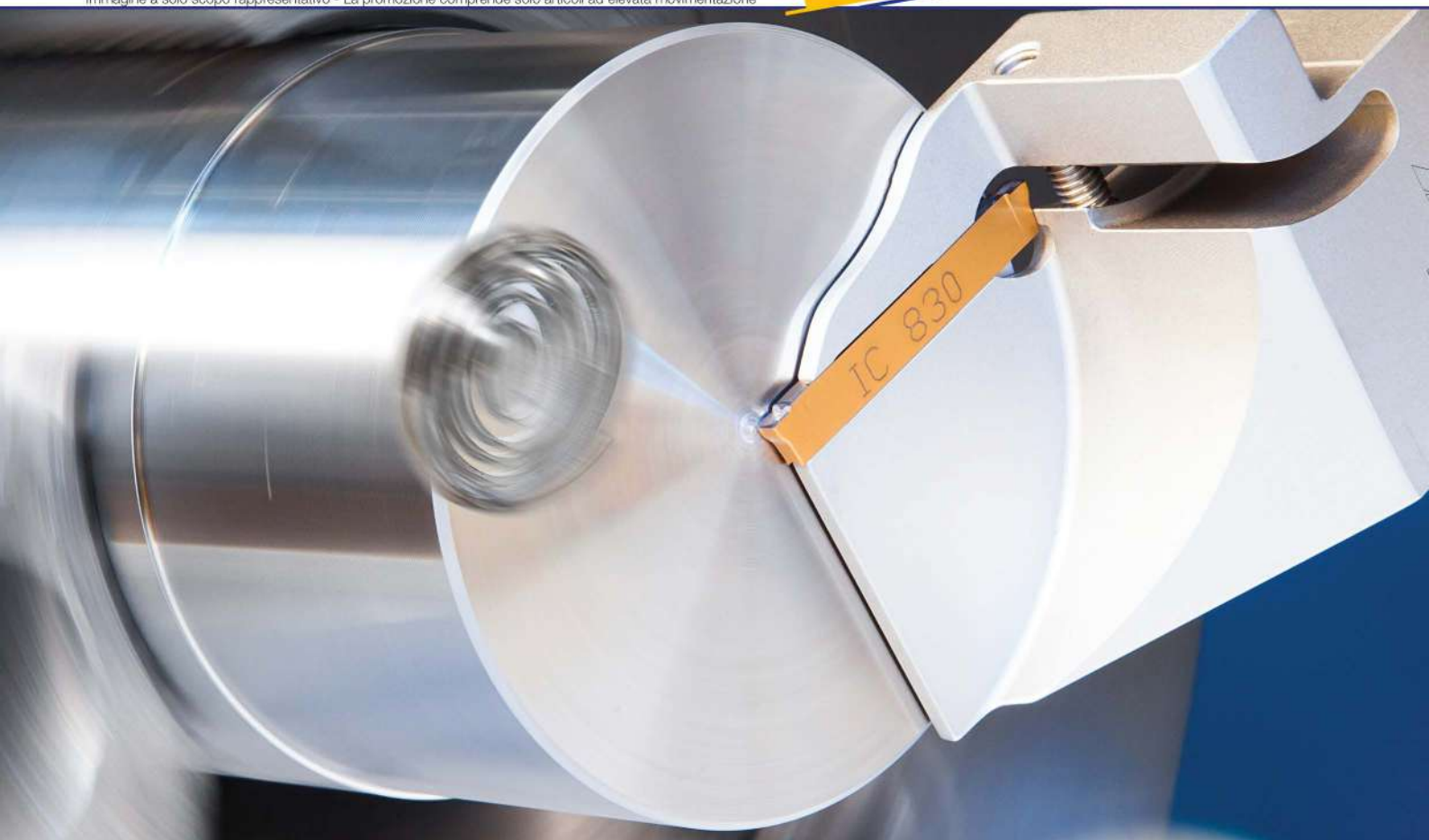

## Troncatura ISCAR

La collaudata originale soluzione per troncatura, per costi significativamente inferiori ed elevate prestazioni.

Codice Promozionale:  
**T2819**

**YOU**

GROOVING

**INTELLIGENTLY?**

### Acquistando

10 inserti GFN **1.2 / 1.6 / 2.0**

### Riceverai

Relativa lama o utensile SGFH / SGTFR / SGTFL

**con Extra Sconto 60%**

**OFFERTA  
SPECIALE**

Immagine a solo scopo rappresentativo - La promozione comprende solo articoli ad elevata movimentazione

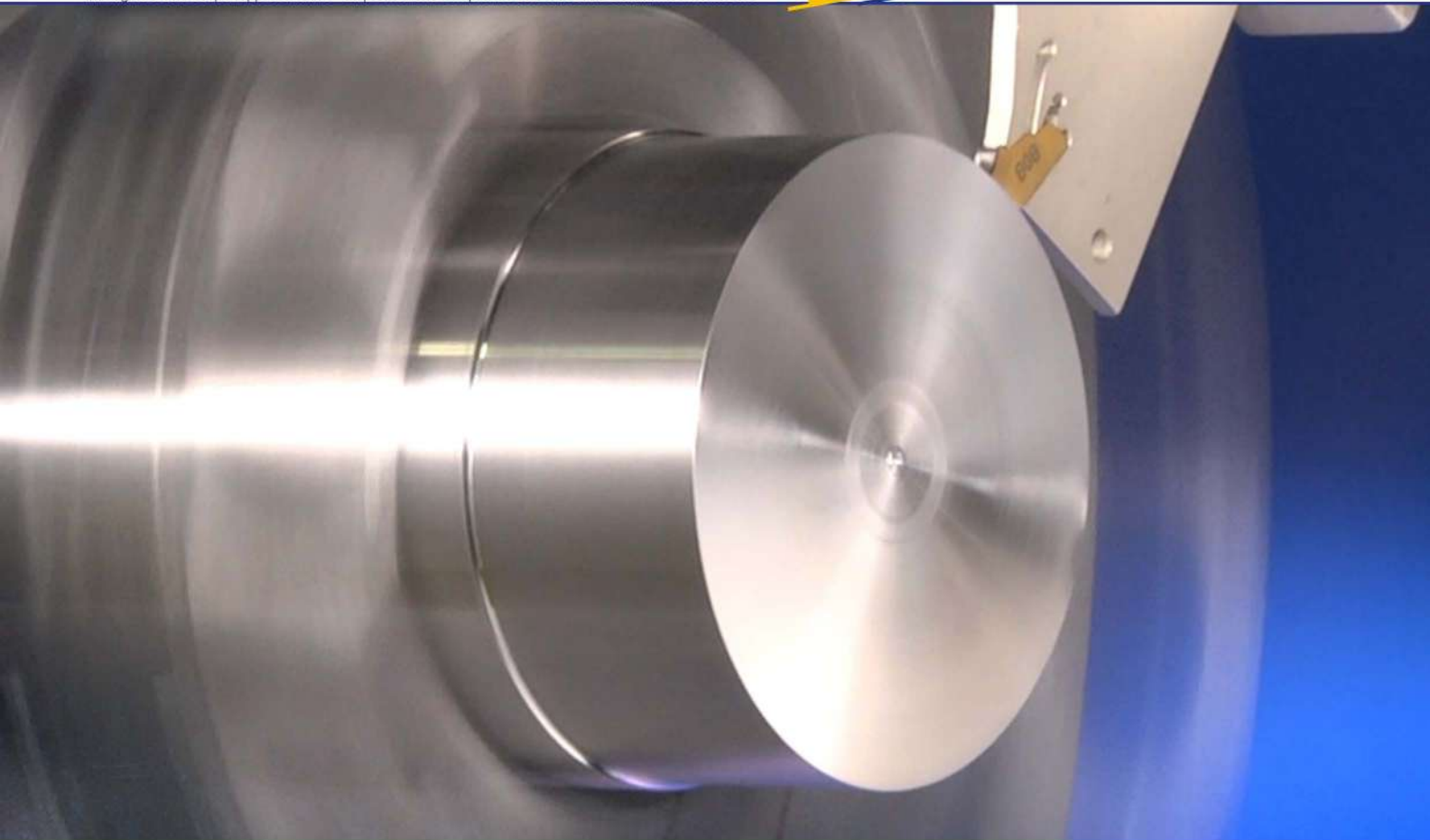

**MAXVALUE**

## NUOVI Inerti per Troncatura e Scanalatura

Questi robusti inserti a 2 taglienti, con fissaggio tangenziale per una maggiore stabilità, assicurano elevata durata e permettono di effettuare lavorazioni con piccole larghezze di taglio, per un massimo risparmio del materiale asportato.

Codice Promozionale:  
**T2820**

**YOU**

GROOVING

**INTELLIGENTLY?**

### Acquistando

10 inserti TGV..

### Riceverai

Relativo utensile TGVR/L ...

**con Extra Sconto 60%**

**OFFERTA  
SPECIALE**

Immagine a solo scopo rappresentativo - La promozione comprende solo articoli ad elevata movimentazione



## Mini Inserti PENTA 17

Inserti pentagonali con 5 taglienti, permettono di minimizzare il materiale asportato durante la troncatura.

Codice Promozionale:  
**T2821**

**YOU**

GROOVING

**INTELLIGENTLY?**



### Acquistando

5 inserti PENTA 17...

### Riceverai

Relativo utensile PCHRS / PCHLS

**con Extra Sconto 60%**

**OFFERTA  
SPECIALE**

Immagine a solo scopo rappresentativo - La promozione comprende solo articoli ad elevata movimentazione



**MAXVALUE**

## Inserti Bilaterali con 4 Taglienti Positivi

ISCAR offre i nuovi inserti bilaterali con 4 esclusivi taglienti come alternativa vantaggiosa ai convenzionali inserti ISO standard con 2 taglienti.

Codici Promozionali:  
**T2822**

**YOU**

TURNING

INTELLIGENTLY?

### Acquistando

20 Inserti CXMU / CXGU 06..., qualsiasi mix

### Riceverai

Relativo utensile SCLXR / SCLXL / AVC-SCLXR / AVC-SCLXL / A...-SCLXR / A...-SCLXL

**con Extra Sconto 50%**

**OFFERTA  
SPECIALE**

Immagine a solo scopo rappresentativo - La promozione comprende solo articoli ad elevata movimentazione

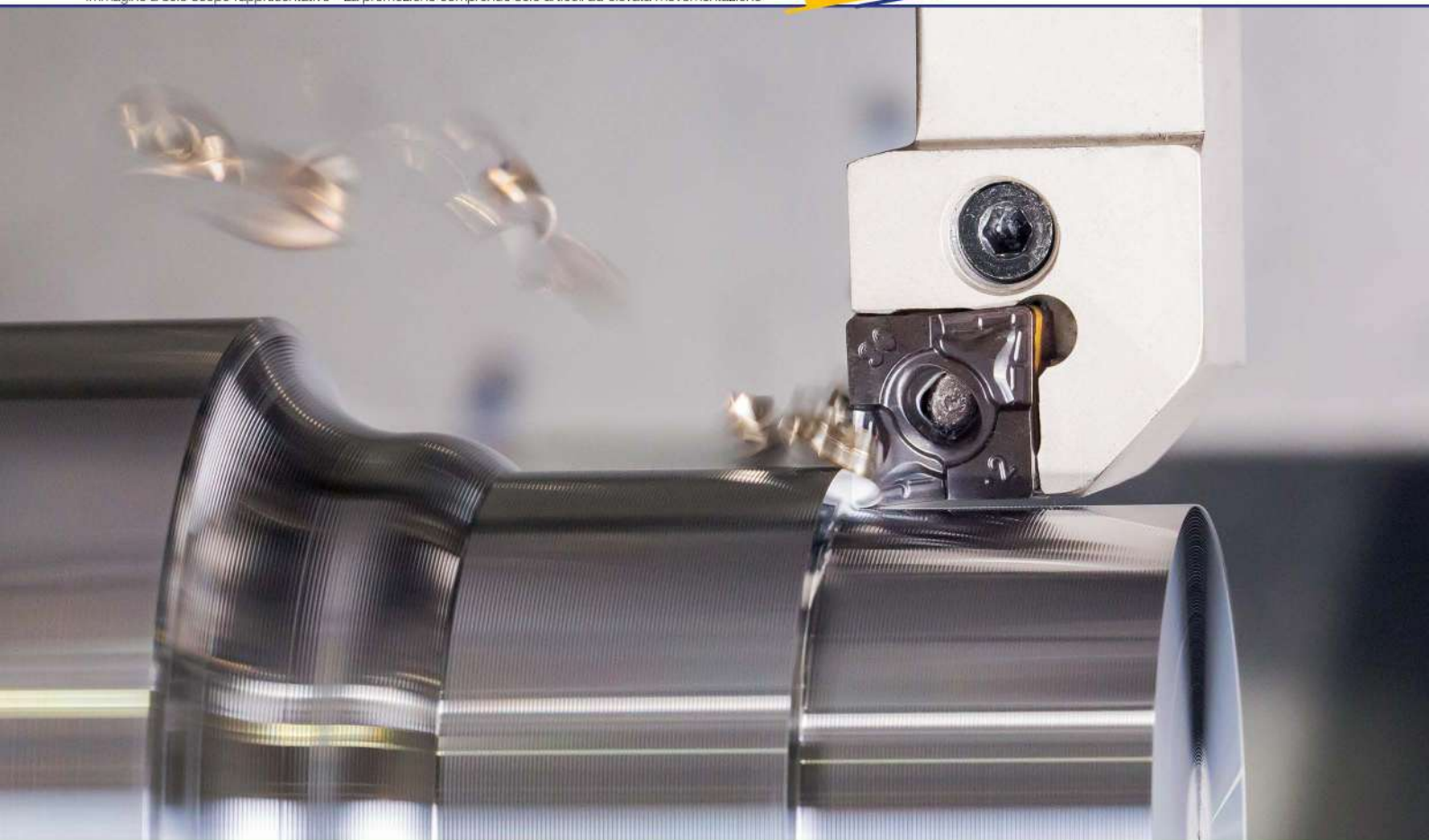

**MAXVALUE**

## Inserti a 6 Taglienti per Sfacciatore e Profilature Multi Direzionali con Elevata Produttività

Inserti positivi bilaterali a 6 taglienti per elevati avanzamenti. Struttura della sede molto rigida con staffa e supporto SAFE-T-LOCK su entrambi i lati inserto. Progettati per tornitura longitudinale, frontale e tornitura in tirata con elevati avanzamenti, grazie all'angolo d'approccio.

Codice Promozionale: **T2823**

**YOU**

TURNING

INTELLIGENTLY?



### Acquistando

20 Inserti D6NMG 16..., qualsiasi mix

### Riceverai

Relativo utensile MTENN-W / MTJNR/L-W / PTFNR/L / DTGNR/L / PTGNR/L-X / AVC-PTLNR/L / NQCH-PTJNR/L-S-JHP / S-MTLNR/L-W / S-PTFNR/L / A-PTFNR/L-X/G

**con Extra Sconto 50%**

**OFFERTA SPECIALE**

Immagine a solo scopo rappresentativo - La promozione comprende solo articoli ad elevata movimentazione

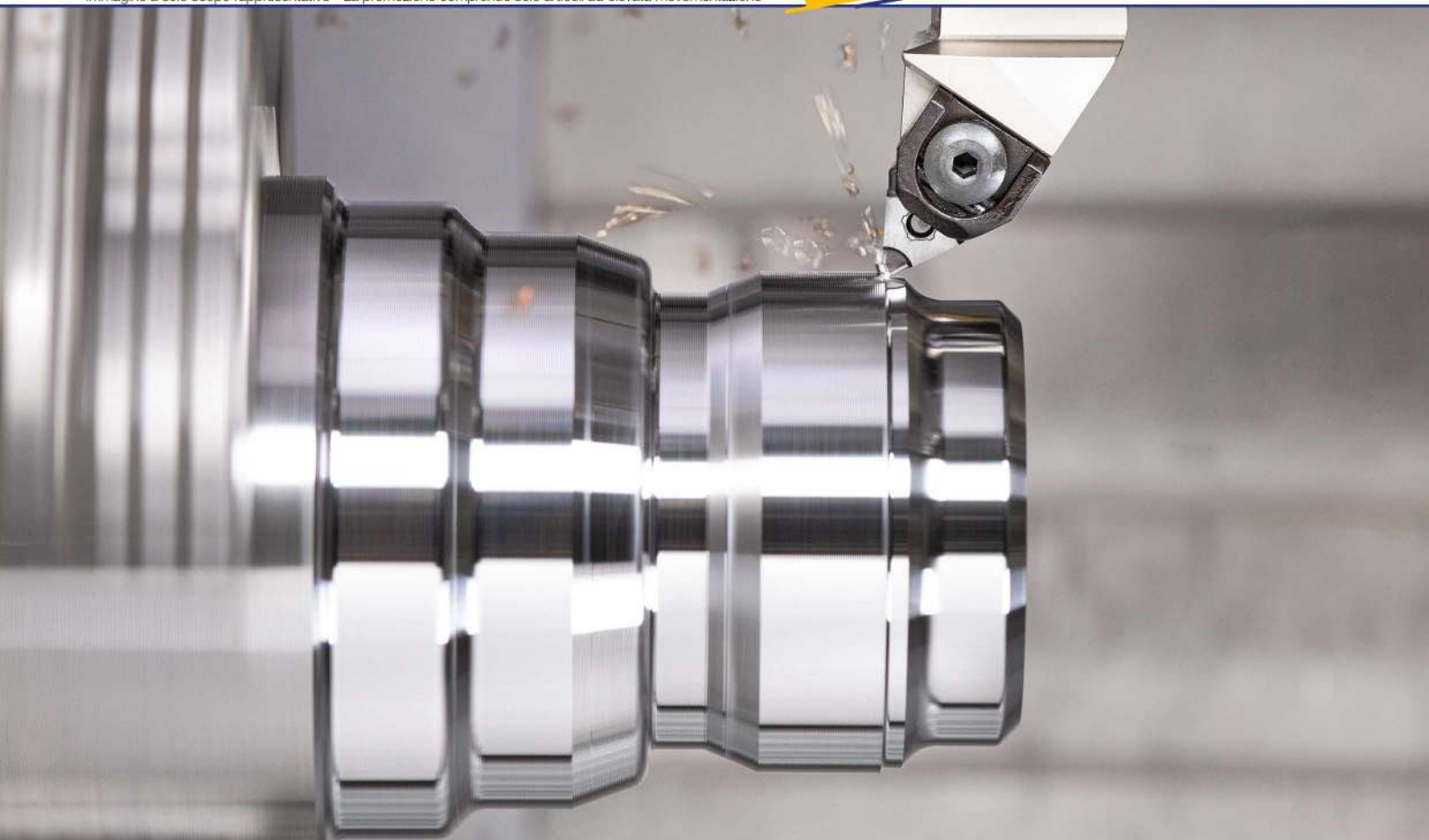

**MAXVALUE**

## Inserti a 6 Taglienti per Sfacciatore e Profilature Multi Direzionali con Elevata Produttività

Inserti positivi bilaterali a 6 taglienti per elevati avanzamenti. Struttura della sede molto rigida con staffa e supporto SAFE-T-LOCK su entrambi i lati inserto. Progettati per tornitura longitudinale, frontale e tornitura in tirata con elevati avanzamenti, grazie all'angolo d'approccio.

Codice Promozionale: **T2625**

**YOU**

TURNING

INTELLIGENTLY?



**OFFERTA SPECIALE**

### Acquistando

20 Inserti Q6-MNMG12...

### Riceverai

Relativo utensile Q6-DMXNN/L/R...

**con Extra Sconto 50%**

Immagine a solo scopo rappresentativo - La promozione comprende solo articoli ad elevata movimentazione



**MAXVALUE**

**FERUTAL**  
UTENSILERIA